

Montage handleiding



AT

INTERIOR
PANELS

Handleiding AT Interior Panels

Gefeliciteerd met de aanschaf van jouw eigen AT Interior Panels. We zijn blij dat je hebt gekozen voor ons product en willen je hier hartelijk voor bedanken, maar vooral ontzettend veel plezier mee wensen!

Voordat je kan genieten van de panelen, dienen ze natuurlijk eerst gemonteerd te worden.

Om de installatie soepel te laten verlopen hebben we een aantal stappen in deze handleiding uitgeschreven. Lees voor montage deze stappen en voorschriften dus goed door en gebruik het juiste gereedschap.

Wil je de montage toch liever uitbesteden? Dat kan, wij hebben een montageteam die elk project netjes en probleemloos oplevert. Neem met ons contact op voor de mogelijkheden. Uiteraard ook bij vragen betreft het monteren.

Namens AT Interior Panels wensen wij je veel plezier met het product en succes bij de installatie!

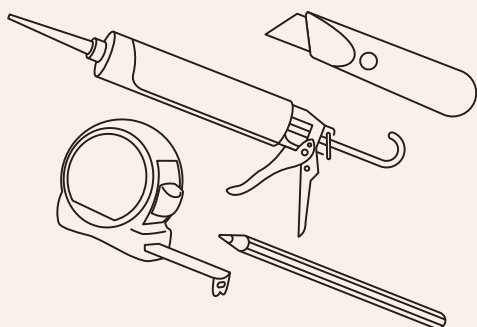

Benodigheden

- ◆ High-tag kit of zwarte schroeven
- ◆ Stanley mes
- ◆ Rolmaat
- ◆ Stift / potlood

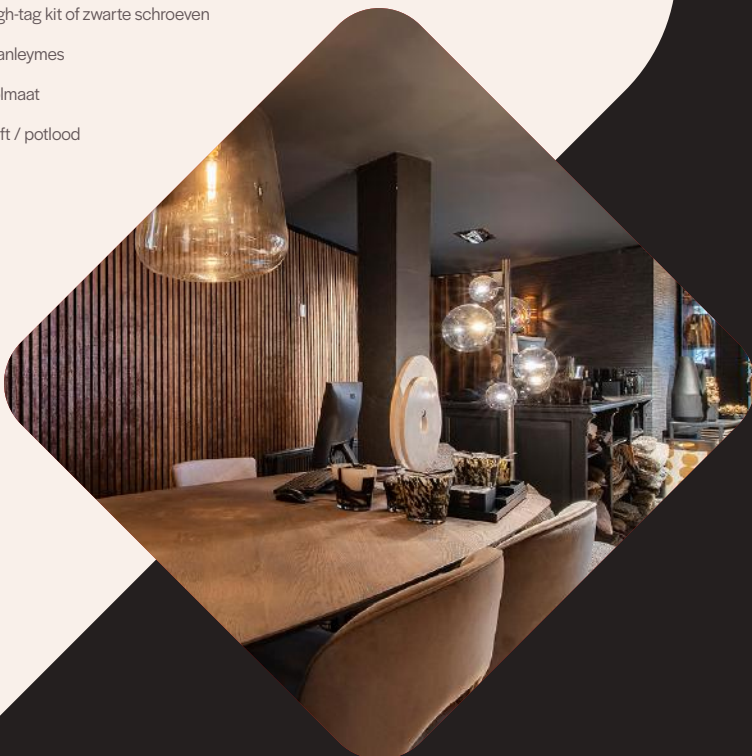

Zelf inkorten?

- ◆ Schilderstape
- ◆ Festool met een fijn zaagblad in combinatie met een geleiderails
(indien je geen gebruik maakt van de inkortservice vanuit ons)
- ◆ Optioneel: een schaar en/of aansteker

Uitsparingen maken?

- ◆ Multitool of decoupeerzaag met fijne zaagtanden
indien er stopcontacten of lichtschakelaars in de weg zitten.



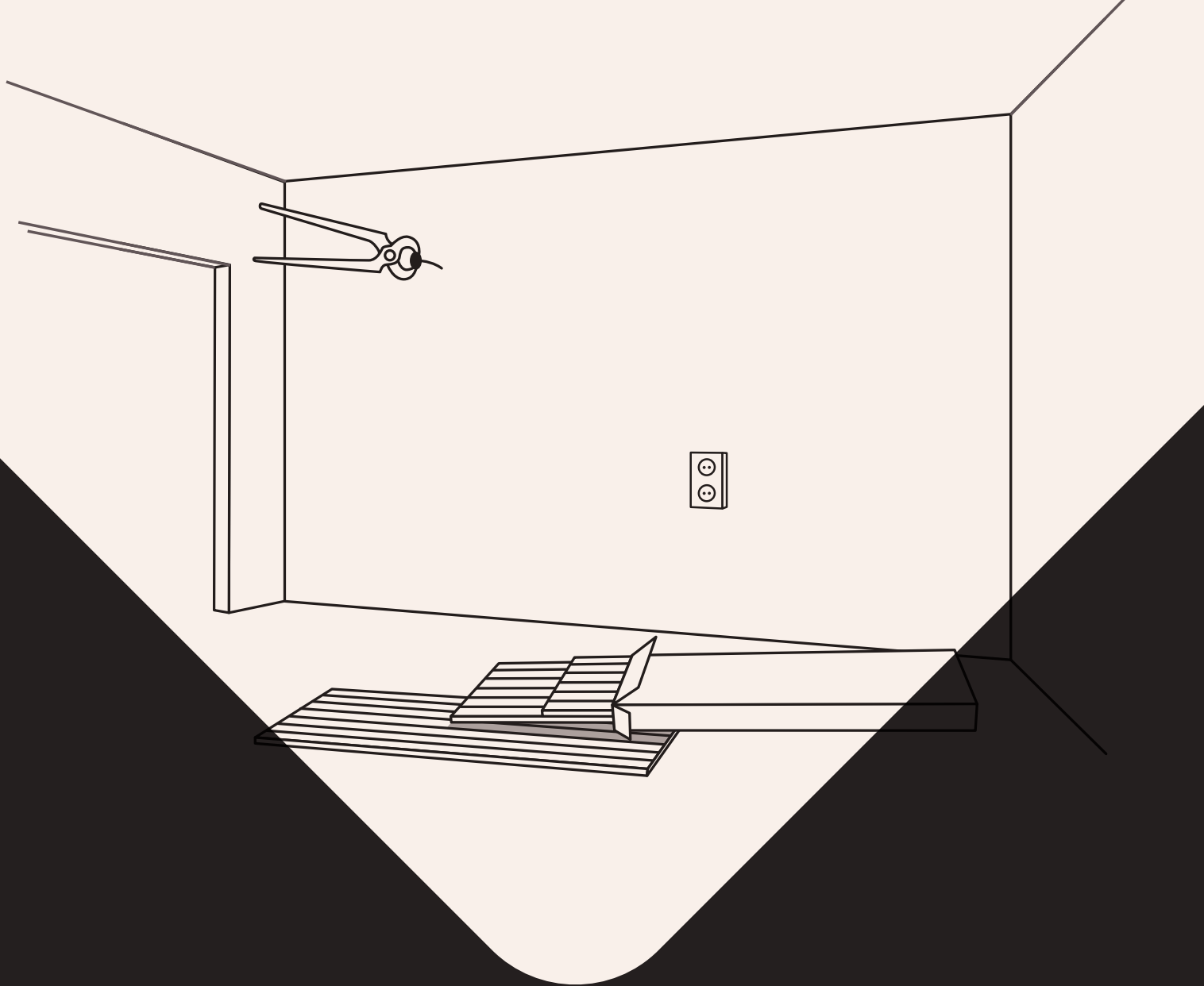

Stap 1:

De voorbereiding

Een goede voorbereiding is het halve werk!

- ◆ Leg al het benodigde gereedschap klaar.
- ◆ Haal de panelen uit de verpakking.
- ◆ Zorg voor een schone en vlakke muur, verwijder eventuele 'oneffenheden' en/of obstakels.



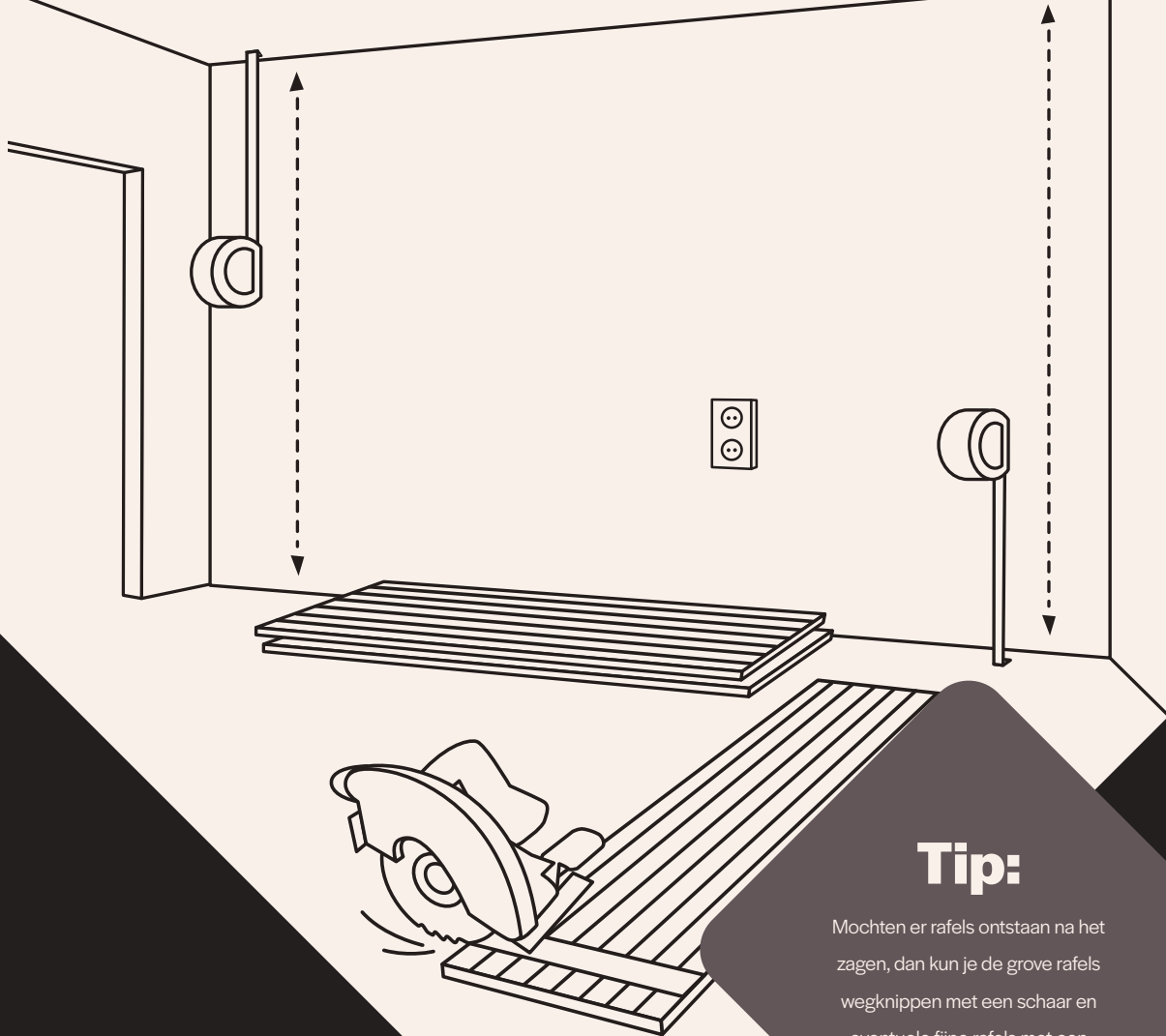

Tip:

Mochten er rafels ontstaan na het zagen, dan kun je de grove rafels wegknippen met een schaar en eventuele fijne rafels met een aansteker wegbranden.

Stap 2:

Zaag de panelen op maat

Optioneel: mocht je dit niet zelf willen doen? Maak dan gebruik van onze inkortservice!

Zijn de panelen al op maat gemaakt? Ga dan door naar stap 3.

- ◆ Meet allereerst hoeveel cm de panelen ingekort moeten worden.
- ◆ Belangrijk: zorg dat je dit op meerdere punten meet. Het kan namelijk zomaar zijn dat het plafond of de vloer niet volledig recht aan elkaar lopen.
- ◆ Plak een stuk schilderstape op het paneel en teken op de tape de zaaglijn af.
- ◆ Leg de geleiderails op de zaaglijn en kort het paneel in met de invalzaag (met geleiderails).

Een fijn zaagblad met veel zaagtanden is heel belangrijk. Hoe fijner het zaagblad hoe beter het zaagresultaat!



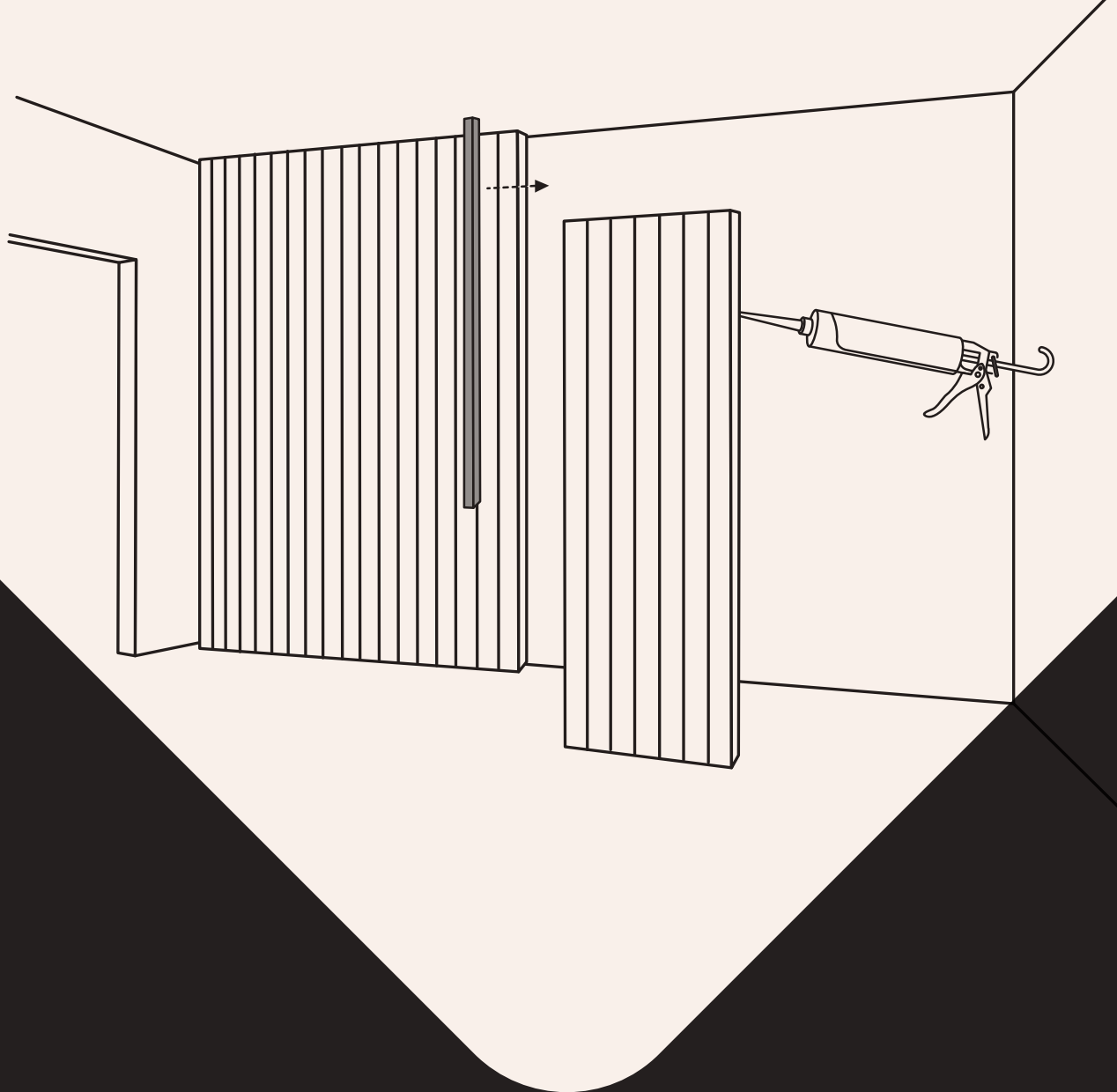

Stap 3:

Bevestig de panelen tegen de muur

Nu komt het leuke werk, je gaat resultaat zien!

- ◆ Bekijk goed welke bevestiging je nodig hebt:
 - Heb je een muur van gips? Gebruik dan zwarte schroeven of high-tag kit.
 - Heb je een muur van beton? Dan adviseren we high-tag kit.
- ◆ Beoordeel of je voldoende bevestigingsmateriaal hebt:
 - Gebruik je de high-tag, dan adviseren we je rekening te houden met ongeveer een halve tube kit per paneel.
 - Gebruik je de zwarte schroeven, ga dan uit van 9 schroeven verdeeld over 3 rijen per paneel.
- ◆ Werk van links naar rechts en gebruik de meegeleverde pas-lat om de afstand van het opvolgende paneel goed te bepalen.
- ◆ Werk de gehele muur af, mits er geen uitsparingen nodig zijn, tot aan het laatste paneel. Zijn er wel uitsparingen nodig? Ga dan naar stap 4.



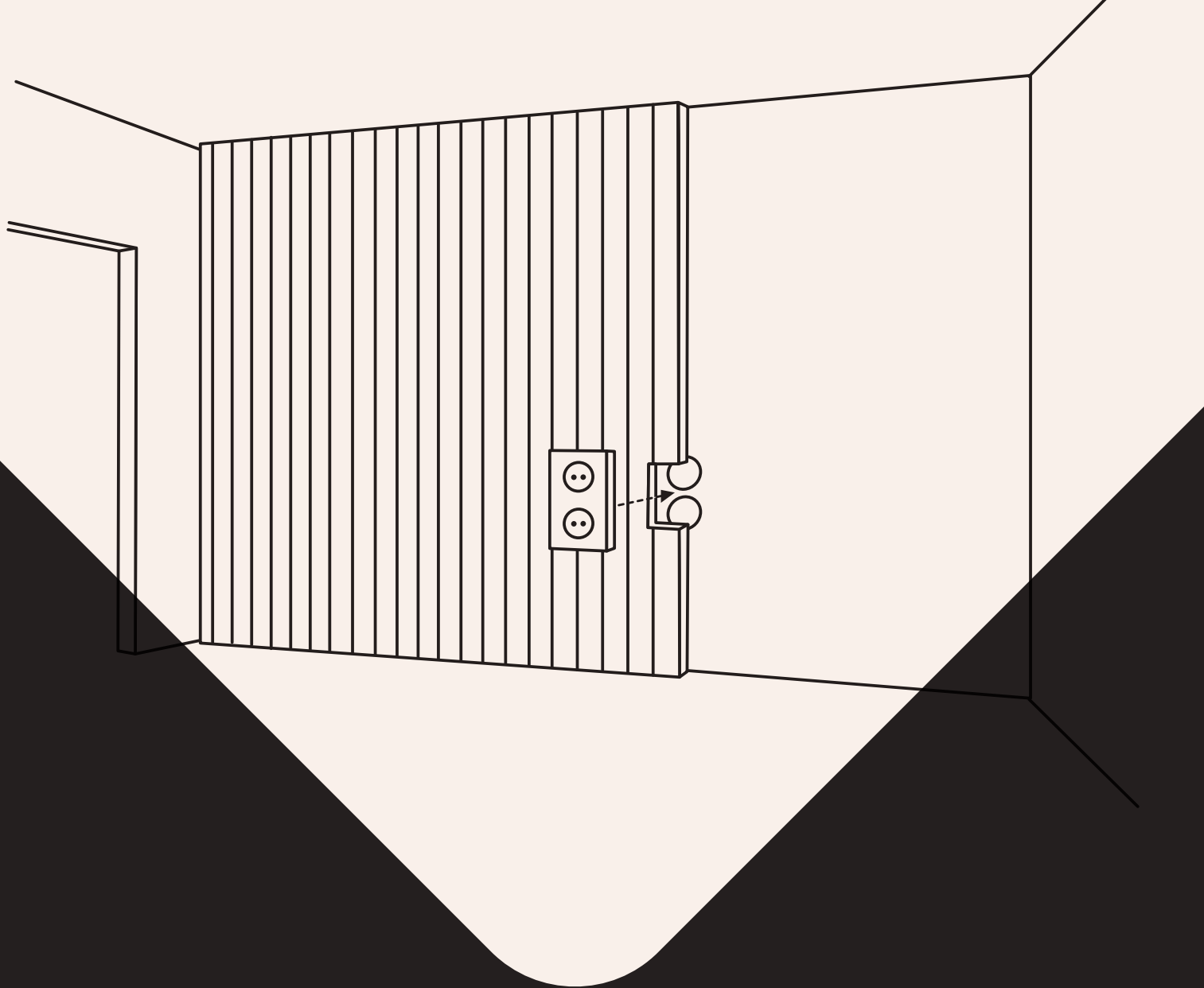

Stap 4:

Het maken van eventuele uitsparingen

Heb je geen uitsparingen nodig? Ga dan door naar stap 5!

Voor het maken van uitsparingen zeggen we altijd, meten is weten.

- ◆ Meet goed af waar de uitsparing moet komen en pak de multitool of decoupeerzaag erbij.
- ◆ Neem het buitenwerk (bijvoorbeeld de lichtschakelaar of het stopcontact) van de muur mocht je dit nog niet hebben gedaan en teken dit af op het paneel. Zo weet je zeker dat het past.
- ◆ Plak een stuk schilderstape op de zaaglijn voordat je gaat zagen.
- ◆ **Let op:** met de multitool kun je enkel de MDF lamellen doorzagen. Het vilt snijd je door met een stanleymes.



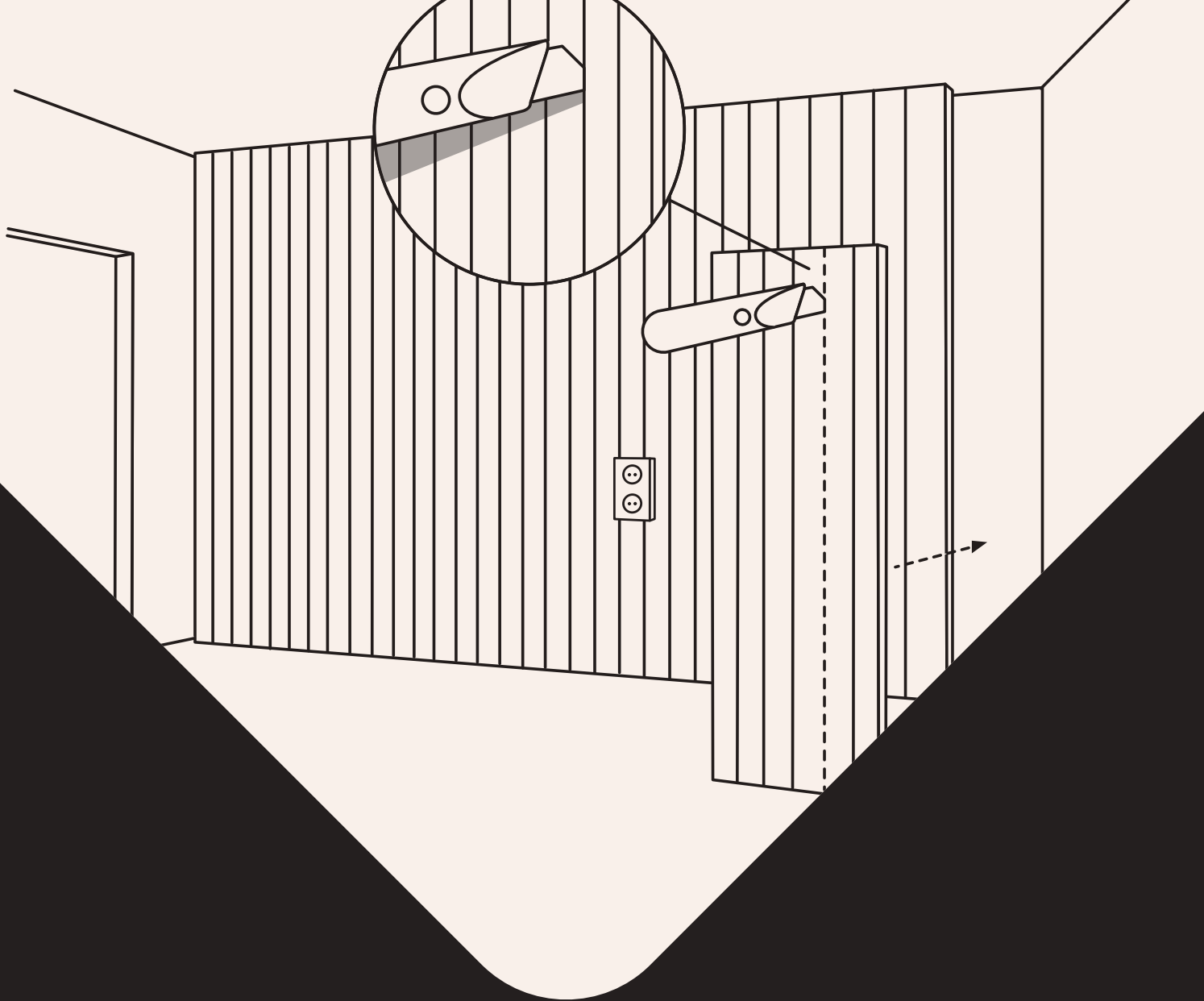

Stap 5:

Bevestiging van het laatste paneel

Wrijf de laatste zweetdruppel maar weg, want je bent bijna klaar.

- ◆ Het plaatsen van het laatste paneel kan soms even passen en meten zijn, omdat je bijvoorbeeld niet voldoende ruimte op de muur over hebt om het volledige laatste paneel te bevestigen.
- ◆ Is dit het geval? Pak dan je stanleymes bij de hand en snijd het overtollige vilt en de lamellen weg om het paneel passend te maken. Let op: meet altijd vooraf goed op hoeveel je weg moet snijden zodat je niet te veel weghaalt.
- ◆ Bevestig het laatste paneel tegen de muur.





Stap 6:

Resultaat

Gefeliciteerd, je hebt het installatieproces succesvol doorlopen en kan nu gaan genieten van de fijne akoestiek in jouw ruimte! We wensen je veel plezier met het product.

Is er toch iets niet helemaal gelukt of heb je nog vragen? Neem gerust contact op via **+31 (0)73 513 03 43** of mail naar **bram@at-interiorpanels.nl**

We vinden het leuk om een foto te ontvangen van jouw project! Stuur deze per mail naar ons toe of plaats hem online op jouw socials en vergeet ons niet te taggen middels **@at_interiorpanels** of gebruik de hashtag **#atinteriorpanels**.



AT | INTERIOR PANELS

AT Interior Panels B.V.

📍 Kuijper 14, 5253 RJ Nieuwkuijk
☎ + 31 (0)73 200 12 40
☎ +31 (0)6 25 56 21 21
✉ bram@at-interiorpanels.nl
🌐 at-interiorpanels.nl

K.V.K. 85585165
BTW NL 863674458 B01
IBAN NL35 RABO 018 923 3621
BIC BIC/SWIFT RABO NL 2U